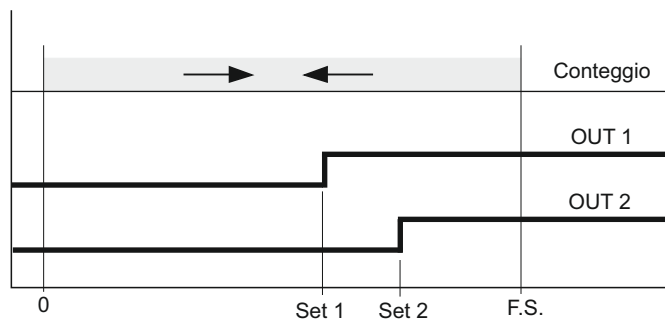
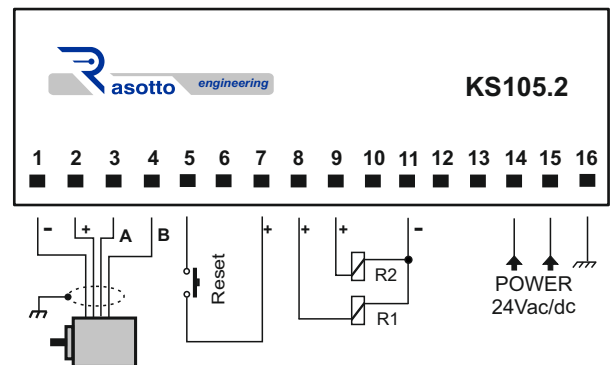
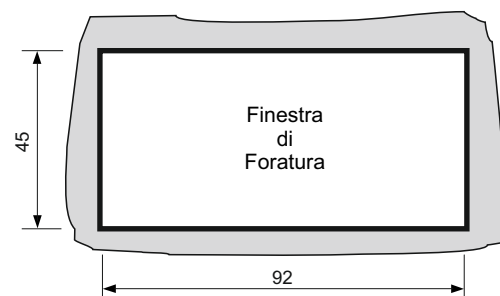
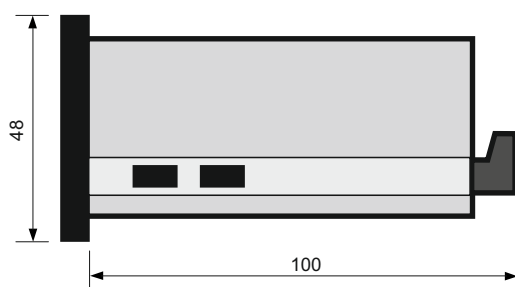

Controllore di posizione digitale con ingresso per encoder incrementale. Mediante il suo coefficiente di correzione degli impulsi lo strumento adatta ogni impulso di encoder nell'unità di misura desiderata. Una funzione importante è la modifica del valore assoluto della posizione senza effettuare lo zero macchina: si imposta il valore reale da tastiera e viene memorizzata la nuova posizione con relativa visualizzazione. Il reset della misura si può effettuare da morsettiera con comando remotato o da tastiera premendo contemporaneamente i due tasti freccia sul frontalino. Lo strumento abilita le relative uscite al raggiungimento dei 2 set impostati. La memorizzazione di dati e parametri avviene su EEprom.

Modo Funzionamento

Caratteristiche Tecniche

Alimentazione	24Vac/dc +/- 10%
Assorbimento	4 VA nominali
Display	6 cifre H= 13mm
Valore max f.s.	-9.999 a 99.999 f.s.
Risoluzione	+/- 1 digit su f.s.
Frequenza conteggio	2100Hz su 4 fronti
Condizioni di funzionamento	0.. +55°C / 20..90% U.R. senza condensa
Condizioni di immagazzinamento	-25.. +80°C / 20..90% U.R. senza condensa
Montaggio	da incasso
Contenitore	In ABS nero
Grado di protezione	IP30

Collegamenti Elettrici

Dimensioni



Ciclo lavoro



All'accensione, dopo la visualizzazione del nome prodotto e della versione firmware, lo strumento visualizza il valore della posizione encoder memorizzato allo spegnimento dello strumento. Al raggiungimento dei valori di soglia impostati SET1-2 attiva le rispettive uscite OUT1-2 che rimangono attive finché il valore visualizzato non scende sotto il rispettivo valore di SET.

Programmazione parametri tecnici

Per entrare in programmazione premere il tasto **F**, viene visualizzata la scritta **PASS**, premere 

e utilizzando i tasti   inserire la password **569**, confermare con il tasto  e verrà visualizzato **dP**

dP rappresenta il punto decimale. Per modificare la posizione del punto decimale premere il tasto 

e utilizzando i tasti   posizionare il punto decimale nella posizione desiderata.



Appena un tasto viene rilasciato si vedrà lampeggiare il valore di DP impostato, per proseguire con la programmazione

premere il tasto  e verrà visualizzato **COEFF** che rappresenta il coefficiente di moltiplicazione degli impulsi encoder.

Per modificare il valore del coefficiente premere il tasto  e utilizzando i tasti   inserire il valore di

coefficiente desiderato. Appena un tasto viene rilasciato si vedrà lampeggiare il valore di coefficiente impostato, per proseguire

con la programmazione premere il tasto  e verrà visualizzato **POS** che rappresenta la posizione attuale



visualizzata sul display. Per modificare il valore della posizione attuale premere il tasto  e utilizzando i tasti  



inserire il valore di posizione desiderato. Appena un tasto viene rilasciato si vedrà lampeggiare il valore di posizione impostato,



per proseguire con la programmazione premere il tasto  e si ritornerà all'inizio della programmazione cioè a **dP**



Se si desidera concludere la programmazione attendere che il display termini di lampeggiare.

Programmazione set

Per modificare i valori di soglia premere il tasto  sul display verrà visualizzato **Set1**, premere nuovamente 

e sul display verrà visualizzato il valore di Set1 in memoria. Per modificare il valore di Set1 utilizzare i tasti  

raggiunto il valore desiderato, premere  sul display verrà visualizzato **Set2**, premere nuovamente 

e sul display verrà visualizzato il valore di Set2 in memoria. Per modificare il valore di Set2 utilizzare i tasti  

raggiunto il valore desiderato, attendere che il display termini di lampeggiare per uscire dalla programmazione.

Descrizione parametri tecnici

dP **Decimal Point** : punto decimale posizionabile nelle sei cifre del display.

COEFF **Coefficiente** : valore di moltiplicazione degli impulsi encoder secondo la seguente formula:

$$\text{Coefficiente} = \text{numero impulsi encoder giro} \times 100 \times \text{dP} \setminus \text{quota giro} \quad (\text{min } 0.01 \text{ max } 655.30).$$

Numero impulsi encoder giro : impulsi generati dall'encoder in un giro (vedi dato tecnico encoder)

Quota giro : misura effettuata dalla macchina in un giro dell'encoder (misurata sulla macchina)

dP : in base alla posizione del punto decimale impostato dP può avere i seguenti valori:

- 1 se si imposta il punto decimale sulla prima cifra a destra
- 10 se si imposta il punto decimale sulla seconda cifra da destra
- 100 se si imposta il punto decimale sulla terza cifra da destra
- 1000 se si imposta il punto decimale sulla quarta cifra da destra
- 10000 se si imposta il punto decimale sulla quinta cifra da destra

Con coefficiente impostato a 1.00, lo strumento visualizza gli impulsi encoder.

POS **Posizione attuale** : posizione attuale visualizzata a display modificabile con i tasti freccia (min -99999 max 999999)

Set1 **Soglia di attivazione uscita1** : posizione alla quale viene attivata l'uscita OUT1. (min -99999 max 999999)

Set2 **Soglia di attivazione uscita2** : posizione alla quale viene attivata l'uscita OUT2. (min -99999 max 999999)

Premendo insieme i tasti freccia   si porta il valore visualizzato a zero.

Calcolo automatico coefficiente



Per entrare in programmazione premere il tasto  viene visualizzata la scritta **PASS** premere il tasto 

e utilizzando i tasti   inserire la password **375**, confermare con il tasto  e verrà visualizzato **PoSIZ.1**

PoSIZ.1 rappresenta la posizione di partenza della macchina. Muovere la macchina in una posizione nota e poi premere .

Verrà visualizzato **dP** di nuovo  e utilizzando i tasti   spostare il punto decimale nella posizione desiderata.

Premere  verrà visualizzato **qUotA1** nuovamente  e utilizzando   inserire il valore della quota

iniziale, di nuovo  e verrà visualizzato **PoSIZ.2**. Muovere la macchina in una seconda posizione nota e poi con 

uscirà la scritta **qUotA2** nuovamente  e utilizzando i tasti   inserire il valore della quota finale, premere 

e verrà visualizzato **CALc.CO** di nuovo  e attendere il calcolo automatico del coefficiente, al termine uscirà il valore del

nuovo coefficiente, confermare con  e si uscirà dal menù di programmazione coefficiente automatico.

ATTENZIONE: se al termine del calcolo del coefficiente esce la scritta **Er.coEF** significa che il valore calcolato non è

compreso tra 0.01 e 655.30 (valori min e max del coefficiente). In questo caso verificare di aver seguito la procedura in modo

corretto e/o verificare la scelta dell'encoder o delle quote che si desiderano visualizzare.

